

Gestes de tri des produits de santé : on vous dit tout !

« *Et ça, je le jette où ?* » Vous vous êtes sans doute souvent posé cette question si vous êtes comme nous attentifs à l'impact environnemental des déchets de vos produits de santé liés au diabète.

Il vous est peut-être parfois arrivé de vous sentir perdu face aux différentes filières qui existent pour recycler vos produits de santé liés à la prise en charge de votre diabète. Aujourd'hui, il existe en effet plusieurs filières spécifiques pour recycler les dispositifs médicaux que vous utilisez au quotidien. La Fédération Française des Diabétiques vous en dit plus pour vous accompagner dans cette démarche de tri et de recyclage des produits de santé et vous propose sa nouvelle infographie !

Dastri - Filière d'élimination des boîtes à aiguille (Boîte jaune)

Cette filière de l'éco-organisme est disponible gratuitement sur tout le territoire français.
Comment cela fonctionne ?

Boîte jaune // Dastri

Les 12 catégories de **piquants, coupants**



Lancette et
auto-piqueur
à barillet

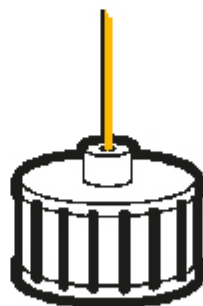

Aiguille à stylo

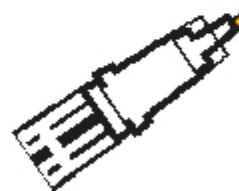

Aiguille s

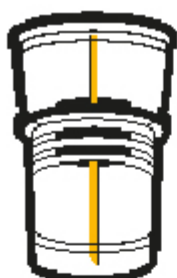

Set de transfert,
adaptateur flacon,
aiguille de transfert,
mix 2 vial

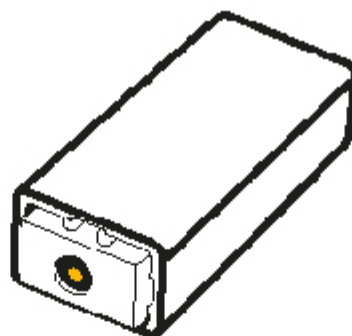

Autopiqueur



Cathé



Cathéter tout en un
type MIO

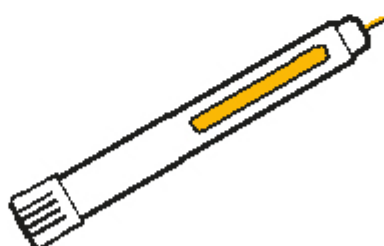

Stylo avec aiguille
sertie ou aiguille
rétractable

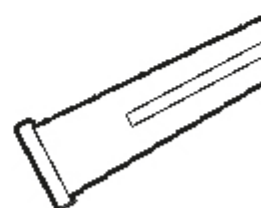

Seringue
aiguille s

Obtenir la boîte jaune

- Pharmacies avec votre ordonnance

Plus d'informations sur : <https://www.dastri.fr/>

Dastri - Filière de recyclage des e-dastri (Boîte Violette)

Seconde filière de l'éco-organisme Dastri, elle est également disponible gratuitement sur tout le territoire français.

Comment cela fonctionne ?

e-Dastri // Dastri

Pompe Medtrum, Omnipod, tra

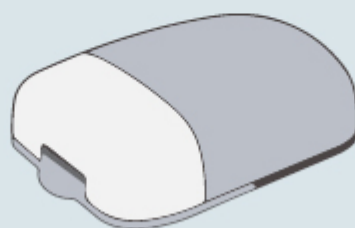

Boîte vic

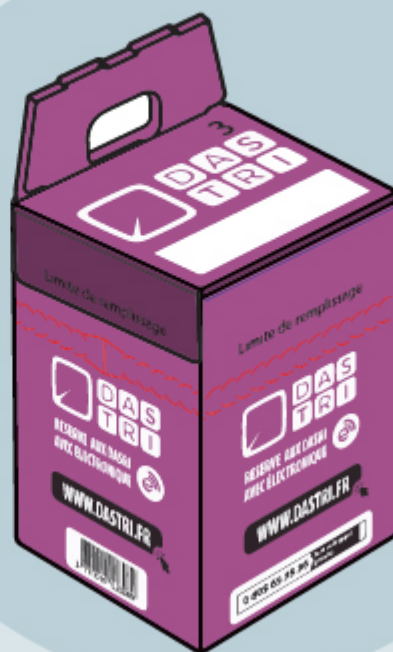

Obtenir la boîte violette

- Pharmacies avec votre ordonnance

Plus d'informations sur : <https://www.dastri.fr/>

Recypen – Programme de recyclage pour les stylos auto-injecteurs préremplis de Lilly et Sanofi par Dastri

Ce programme expérimental est disponible gratuitement sur 4 régions : Auvergne-Rhône-Alpes / Grand Est / Hauts-de-France / Occitanie

Comment cela fonctionne ?

Recypen // Dastri

Programme expérimental

Hauts-de-France

Grand-Est

Régions concernées

Stylos préremplis
jetables Lilly et Sanofi

Corps et bouchon



Boîte Re
Dastri

Obtenir la boîte Recypen (violette)

- Pharmacies avec votre ordonnance

Plus d'informations sur : <https://www.dastri.fr/>

Returpen – Programme de collecte et recyclage des stylos jetables de Novo Nordisk

Ce programme expérimental est disponible gratuitement dans 4 régions : Ile-de-France, Hauts-de-France, Normandie et Centre Val de Loire

Comment cela fonctionne ?

Returpen // Novo Nordisk

Programme expérimental

Île-de-France

Hauts-de-Fran

Régions concernées

Stylos jetables Novo Nordisk

Corps et bouchon

Enveloppe

OU

Commander l'enveloppe

- <https://returpen.fr/patient/>

Obtenir la pochette

- Pharmacies partenaires

Plus d'informations sur : <https://returpen.fr/patient/> ou au 0800 80 30 70

Easytocollect – Filière de recyclage des capteurs FreeStyle Libre d'Abbott

Cette filière est disponible gratuitement sur tout le territoire français.

Comment cela fonctionne ?

EasyToCollect // Abbott

Capteur



En
(26 capteur



Rappel

Applicateur



Boîte ja



Commander l'enveloppe

- <https://www.freestyle.abbott/fr-fr/recyclage/recyclage-easytocollect.html>
- 0800 10 11 56
- Pharmacies partenaires

Plus d'informations sur : <https://www.freestyle.abbott/fr-fr/recyclage/recyclage-easytocollect.html>

Notre nouvelle infographie vous présente ces différentes filières en un seul document que vous pouvez télécharger en cliquant : [ici](#)

Sur la même thématique vous pouvez consulter nos autres publications :

[Que mettre dans la boîte ?](#)

[Dastri : où puis-je trouver une boîte et où puis-je la déposer ?](#)

[Recypen : un programme de recyclage pour les stylos auto-injecteurs préremplis de Lilly et Sanofi](#)

[Ce que vous pensez des pratiques de recyclage des composants usagés du système Freestyle Libre](#)

Crédits visuels : Fédération Française des Diabétiques